

DS(P)*M

ELETTROVALVOLE ED ELETTRODISTRIBUTORI MONITORATI

DS3M **ISO 4401-03**
DS5M **ISO 4401-05**

DSP5RM **ISO 4401-05**
DSP5M **CETOP P05**
DSP7M **ISO 4401-07**
DSP8M **ISO 4401-08**
DSP10M **ISO 4401-10**

PRINCIPIO DI FUNZIONAMENTO

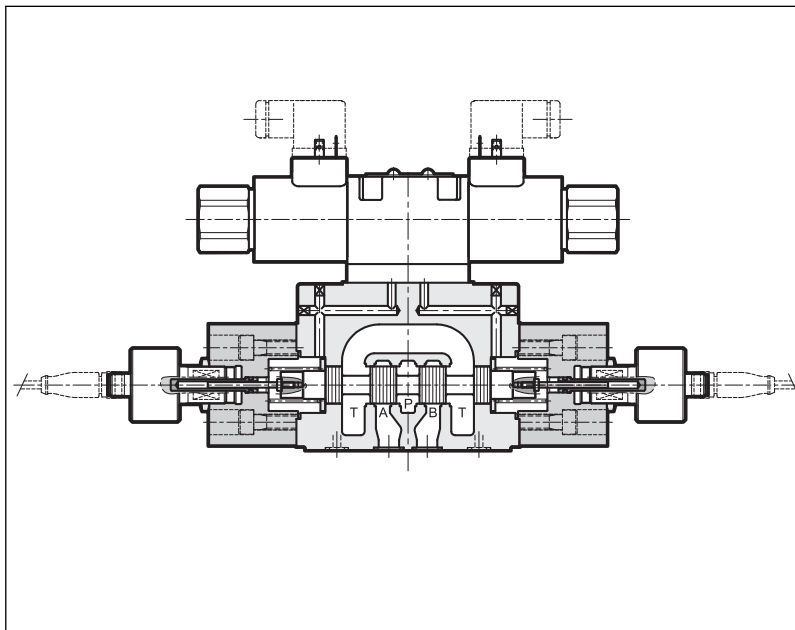

- Le elettrovalvole monitorate sono provviste di un sensore di posizione che segnala la posizione del cursore principale della valvola. La posizione di commutazione è indicata con un segnale binario.
- L'ente certificatore TÜV certifica la conformità delle valvole DS(P)*M alle normative per la sicurezza CE ISO 4413:2012, UNI EN 12622:2014, UNI EN 693:2001 +A2:2001, UNI EN 201:2010 and UNI EN 422:2009 con certificato TÜV IT 14 MAC 0043.
- Le valvole sono disponibili solo in corrente continua (vedere paragrafo 8).
- Queste valvole non hanno comando manuale e non possono essere disassemblate, a causa delle loro caratteristiche e del possibile impiego su macchinari sottoposti a requisiti di sicurezza. Inoltre, i loro componenti non sono intercambiabili. Leggere il *manuale di uso e manutenzione* per istruzioni sul funzionamento, l'utilizzo sicuro e la riparazione del prodotto.

PRESTAZIONI

(rilevate con olio minerale con viscosità di 36 cSt a 50°C)

		DS3M	DS5M	DSP5M DSP5RM	DSP7M	DSP8M	DSP10M
Pressione massima d'esercizio: attacchi P - A - B attacco T	bar	350	320	320	350	350	350
		210		vedere limiti di impiego al paragrafo 5.5			
Portata massima dall'attacco P verso A - B - T	l/min	80	120	150	300	600	1100
Campo temperatura ambiente	°C	-20 / +50					
Campo temperatura fluido	°C	-20 / +80					
Campo viscosità fluido	cSt	10 + 400					
Grado di contaminazione del fluido		secondo ISO 4406:1999 classe 20/18/15					
Viscosità raccomandata	cSt	25					
Massa: valvola monosolenoidale valvola doppio solenoide	kg	1,8 2,2	5 -	7,1 8	8,7 9,6	15,6 16,6	50 50.5



CERTIFICAZIONE DIRETTIVA MACCHINE

Tutte le elettrovalvole e gli elettrodistributori della famiglia DS(P)*M sono state verificate su base volontaria da TÜV e sono risultate essere conformi ai requisiti applicabili dei documenti sotto elencati:



- UNI EN ISO 4413:2012 - Hydraulic fluid power – General rules and safety requirements for systems and their components
- UNI EN 12622:2014 - Safety of machine tools - Hydraulic press brakes
- UNI EN 693:2001+A2:2011 - Machine tools – Safety – Hydraulic presses
- UNI EN 201:2010 - Plastics and rubber machines - Injection moulding machines - Safety requirements
- UNI EN 422:2009 - Rubber and Plastic machines – Safety requirements

1 - IDENTIFICAZIONE DELLE ELETTROVALVOLE A COMANDO DIRETTO

1.1 - Codice di identificazione

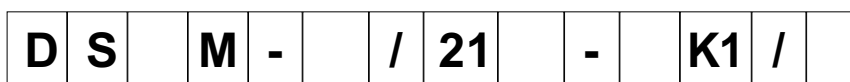

Elettrovalvola direzionale a comando diretto

Dimensioni: _____
3 = ISO 4401-03
5 = ISO 4401-05

Monitorata _____

Tipo di cursore (vedi paragrafo 1.2) _____

S1 SA1 SB1 TA TB
S3 SA2 SA3 TA02 TB02
S4 SA4 SB4 TA100 TB100

N. di serie: _____
(da 20 a 29 le quote e gli ingombri di installazione rimangono invariati)

Guarnizioni: _____
N = guarnizioni in NBR per oli minerali (**standard**)
V = guarnizioni in FPM per fluidi particolari

Posizione monitorata:
(vedi par. 16 per logiche di commutazione)

R0 = monitoraggio della posizione di riposo
MA = monitoraggio della posizione 'a'
MB = monitoraggio della posizione 'b'

Connessione elettrica bobina:
attacco per connettore tipo
DIN 43650 (**standard**)

Tensione di alimentazione in corrente continua

D12 = 12 V
D24 = 24 V
D110 = 110 V
D220 = 220 V

NOTA: In conformità alla normativa EN 693:2011 le valvole sono prive di comando manuale

NOTA: Verificare disponibilità del cursore/ tipo di sensore nelle tabelle seguenti

DS3		CURSORI				
		S*	SA*	SB*	TA TA100	TB TB100
TIPO DI SENSORE	R0	x				
	MA		x	x	x	x
	MB		x	x	x	x

DS5		CURSORI					
		S*	SA*	SB*	TA TA100	TA02 TB02	TB TB100
TIPO DI SENSORE	R0	x					
	MA		x	x	x	x	x
	MB		x	x	x	x	x

1.2 - Tipi di cursore per elettrovalvole DS3M e DS5M

Versione S*:
2 solenoidi - 3 posizioni
con centraggio a molle

Sensore RO

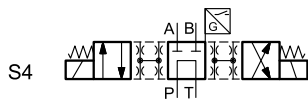
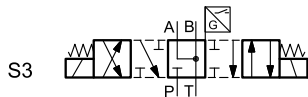
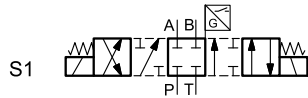

Versione SA*:
1 solenoide lato A

2 posizioni (centrale + esterna) con centraggio a molle

Sensore MA

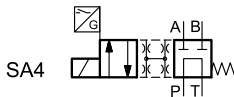
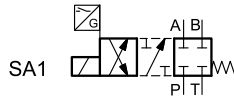

Sensore MB

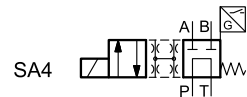
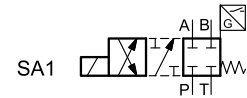

Versione SB*:
1 solenoide lato B

2 posizioni (centrale + esterna) con centraggio a molle

Sensore MA

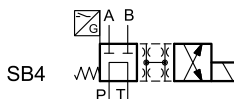
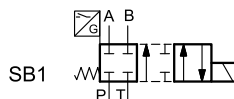

Sensore MB

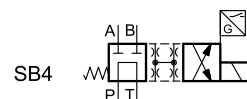
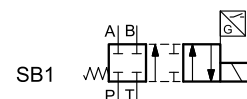

Versione TA:
1 solenoide lato A

2 posizioni esterne con molla di ritorno

Sensore MA

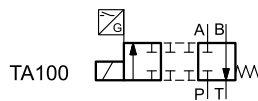
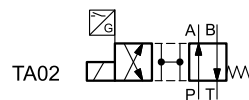
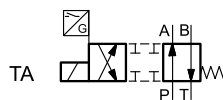

Sensore MB

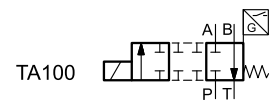
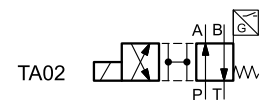
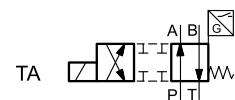

Versione TB:
1 solenoide lato B

2 posizioni esterne con molla di ritorno

Sensore MA

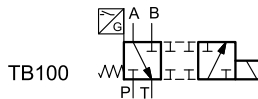
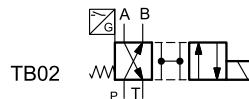
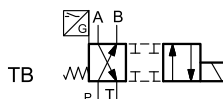

Sensore MB

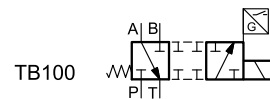
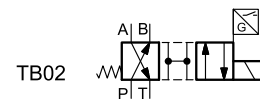
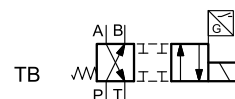

2 - CURVE CARATTERISTICHE DELLE ELETTROVALVOLE DIRETTE

(valori ottenuti con viscosità 36 cSt a 50 °C)

2.1 - Perdite di carico Δp -Q per DS3M

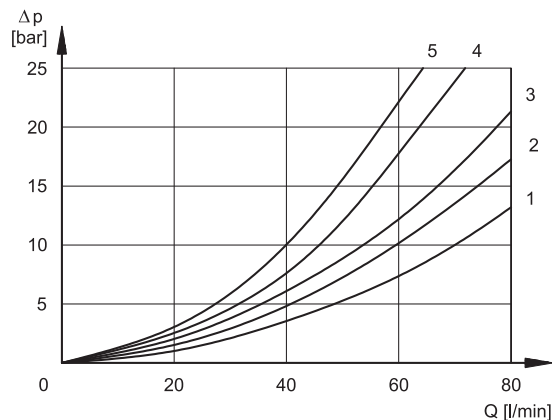

TIPO DI CURSORE	DIREZIONE DEL FLUSSO				
	P→A	P→B	A→T	B→T	P→T
	CURVE DEL DIAGRAMMA				
S1, SA1, SB1	2	2	3	3	-
S3	3	3	1	1	-
S4, SA4, SB4	5	5	5	5	3
TA, TB	2	2	2	2	-
TA100, TB100	4	4	4	4	-

Per le perdite di carico del cursore S3 in posizione centrale fare riferimento alla curva 3.

2.2 - Perdite di carico Δp -Q per DS5M

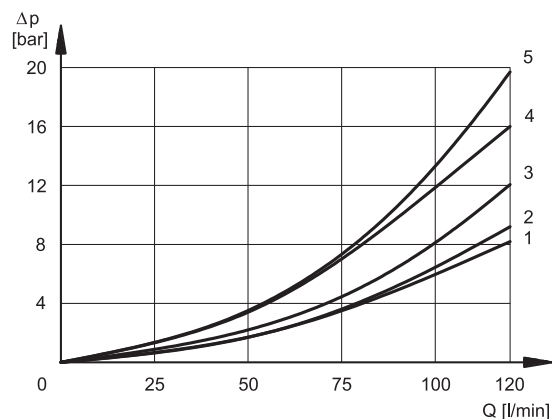

TIPO DI CURSORE	DIREZIONE DEL FLUSSO				
	P→A	P→B	A→T	B→T	P→T
	CURVE DEL DIAGRAMMA				
S1, SA1, SB1	2	2	1	1	-
S3	2	1	2	3	-
S4, SA4, SB4	1	1	2	2	4
TA, TB, TA02, TB02	3	3	2	2	-
TA100, TB100	2	2	2	2	-

Per le perdite di carico del cursore S3 in posizione centrale fare riferimento alla curva 5.

2.3 - Limiti di impiego per elettrovalvole DS3M e DS5M

Le curve delimitano i campi di funzionamento portata in funzione della pressione per le diverse esecuzioni dell'elettrovalvola.

Le prove sono state eseguite secondo la norma ISO 6403, con tensione di alimentazione al 90% del valore nominale e con magneti a temperatura di regime. I valori indicati sono rilevati, con olio minerale viscosità 36 cSt a 50 °C e filtrazione ISO 4406:1999 classe 18/16/13.

I limiti di impiego possono notevolmente ridursi se una valvola a 4 vie viene impiegata in 3 vie con l'attacco A o B tappato o senza portata.

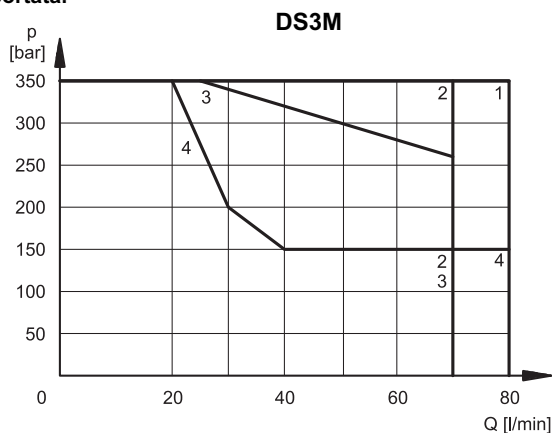

CURSORE	CURVA	
	P→A	P→B
S1	1	1
S3	4	4
S4	2	2
TA, TB	1	1
TA100, TB100	3	3

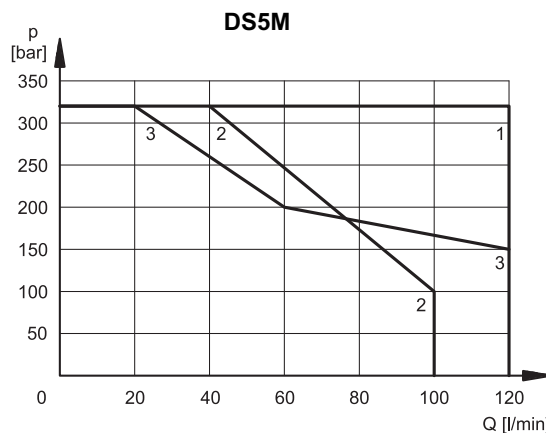

CURSORE	CURVA	
	P→A	P→B
S1	1	1
S3	3	3
S4	2	2
TA02	1	1
TA, TA100	1	1

2.4 - Tempi di commutazione

I valori indicati sono rilevati secondo ISO 6403, con olio minerale viscosità 36 cSt a 50°C.

TEMPI [ms]	INSERZIONE	DISINSERZIONE
DS3M	25 ÷ 75	15 ÷ 25

TEMPI [ms]	INSERZIONE	DISINSERZIONE
DS5M	100 ÷ 150	20 ÷ 50

3 - DIMENSIONI DI INGOMBRO E DI INSTALLAZIONE VALVOLE DIRETTE

DS3M-S*

**DS3M-TA
DS3M-TA*
DS3M-SA***

**DS3M-TB
DS3M-TB*
DS3M-SB***

dimensioni in mm

1	Superficie di montaggio con anelli di tenuta: 4 OR tipo 2037 (9.25x1.78) 90 Shore
2	Bobina orientabile di 360°
3	Sensore di posizione: taratura eseguita in fabbrica. Non manometro
4	Connettore per sensore di posizione tipo diretto, con cavo costampato. Da ordinare separatamente vedi par. 17
5	Connettore elettrico per bobina tipo DIN 43650. Da ordinare separatamente - cat. 49 000

Fissaggio valvola: 4 viti TCEI ISO 4762 M5x30
Coppia di serraggio: 5 Nm (viti A8.8)
Filettatura fori di fissaggio: M5x10

dimensioni in mm

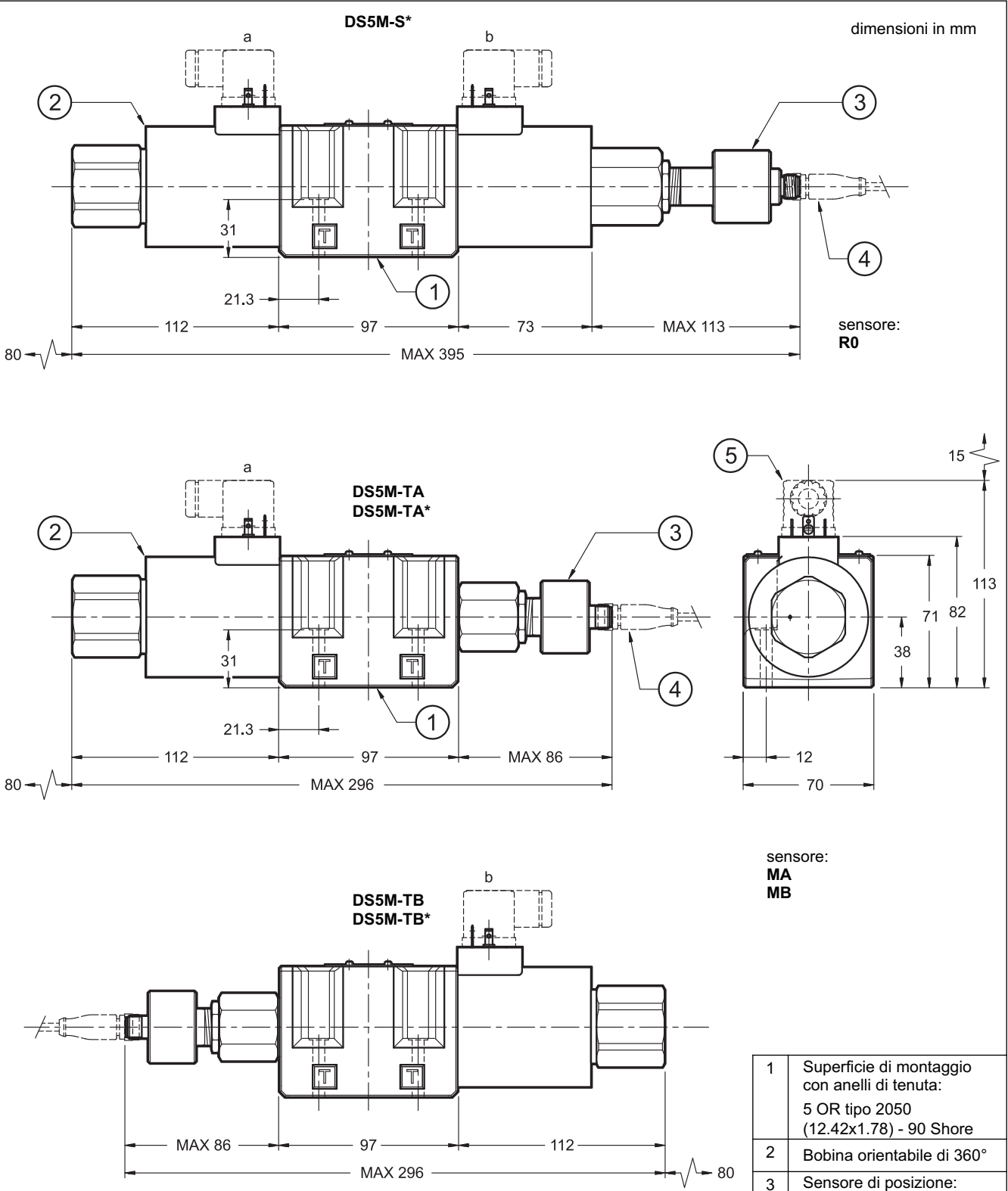

1	Superficie di montaggio con anelli di tenuta: 5 OR tipo 2050 (12.42x1.78) - 90 Shore
2	Bobina orientabile di 360°
3	Sensore di posizione: taratura eseguita in fabbrica. Non manomettere
4	Connettore per sensore di posizione tipo diritto, con cavo costampato. Da ordinare separatamente - vedi par. 17
5	Connettore elettrico per bobina tipo DIN 43650. Da ordinare separatamente - cat. 49 000

Fissaggio valvola: 4 viti TCEI ISO 4762 M6x40
Coppia di serraggio: 8 Nm (viti A8.8)
Filettatura fori di fissaggio: M6x10

4 - IDENTIFICAZIONE DELLE ELETTROVALVOLE PILOTATE

4.1 - Codice di identificazione

	D	S	P	M	-	/		-		/	/	/	K1	/	
--	----------	----------	----------	----------	----------	----------	--	----------	--	----------	----------	----------	-----------	----------	--

Elettrovalvola direzionale pilotata

Dimensione: _____
5 = CETOP P05
5R = ISO 4401-05
7 = ISO 4401-07
8 = ISO 4401-08
10 = ISO 4401-10

Monitorata _____

Tipo di cursore (vedi paragrafo 4.2) _____
S1 SA1 SB1 TA TB
S3 TA100 TB100
S4
RK

N. di serie: _____
10 = per DSP5M, DSP5RM e DSP8M
20 = per DSP7M
30 = per DSP10
 (le quote e gli ingombri di installazione all'interno della stessa decina rimangono invariati)

Guarnizioni: _____
N = guarnizioni NBR per oli minerali (**standard**)
V = guarnizioni in FPM per fluidi particolari

Pilotaggio (vedi paragrafo 6): _____
I = interno (non disponibile per cursore S4)
E = esterno
C = pilotaggio interno con valvola di contropressione (disponibile solo per DSP7 e DSP8)
Z = pilotaggio interno con riduttrice a taratura fissa 30 bar (vedi par. 5.5)

Posizione monitorata:
(vedi par. 16 per logiche di commutazione)

1 sensore di posizione
R0 = monitoraggio della posizione di riposo
MA = monitoraggio della posizione 'a'
MB = monitoraggio della posizione 'b'

2 sensori di posizione
M0 = monitoraggio della posizione di riposo
MAB = monitoraggio delle posizioni 'a' e 'b'

Connessione elettrica bobina:
 attacco per connettore tipo DIN 43650 (**standard**)

Tensione di alimentazione in corrente continua
D12 = 12 V
D24 = 24 V
D110 = 110 V
D220 = 220 V

P = piastrina con strozzatura su condotto P posizionata sotto l'elettrovalvola pilota (omettere per valvole con riduttrice a taratura fissa - versione Z - e per valvole con regolatrice di portata per controllo commutazione del cursore principale - versione D)
D = controllo velocità commutazione cursore principale (vedi paragrafo 7)

Drenaggio (vedi paragrafo 6):
I = Interno
E = Esterno

NOTA: Verificare disponibilità del cursore/tipo di sensore nelle tabelle seguenti

		CURSORI				
		S*	SA* SB*	TA TB	TA100 TB100	RK
TIPO DI SENSORE	R0	x				
	MA		x	x	x	x
	MB		x	x	x	x
	M0	x				
	MAB	x	x	x	x	

NOTA: per DSP10M sono disponibili esclusivamente i cursori S1 e S4, con sensore R0 o M0.

NOTA: In conformità alla normativa EN 693:2011 le valvole sono prive di comando manuale

4.2 - Tipi di cursore per DSP5M, DSP5RM, DSP7M e DSP8M

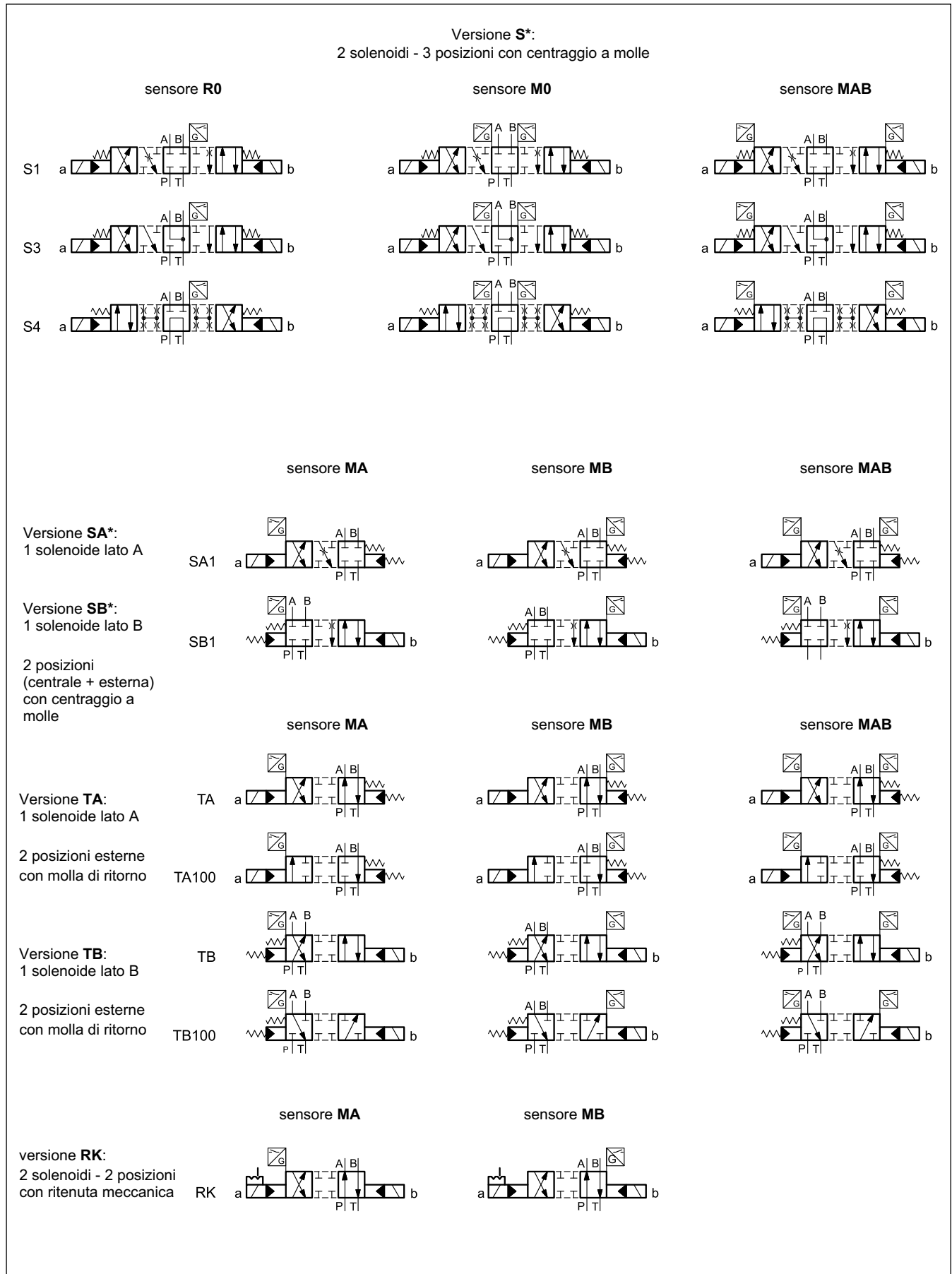

5 - CURVE CARATTERISTICHE

(valori ottenuti con viscosità 36 cSt a 50 °C)

5.1 - Perdite di carico Δp -Q per DSP5M - DSP5RM

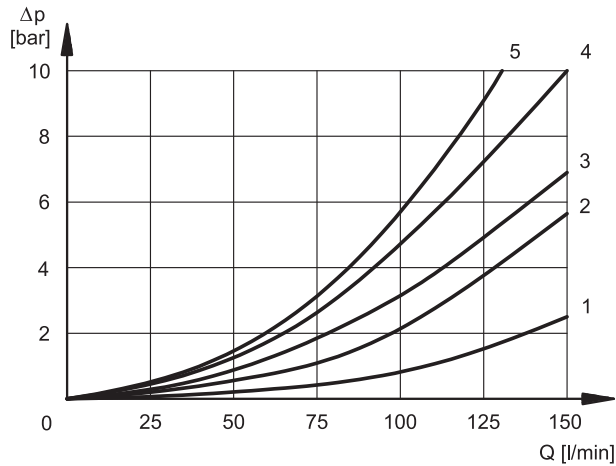

TIPO DI CORSORE	DIREZIONE DEL FLUSSO				
	P→A	P→B	A→T	B→T	P→T
	CURVE DEL DIAGRAMMA				
S1, SA1	4	4	1	1	-
S3	4	4	1	1	-
S4	5	5	2	3	5
TA, TB	4	4	1	1	-
TA100, TB100	3	3	1	1	-
RK	4	4	1	1	-

Per le perdite di carico del cursore S3 tra le bocche A-T e B-T in posizione centrale fare riferimento alla curva 4.

5.2 - Perdite di carico Δp -Q per DSP7M

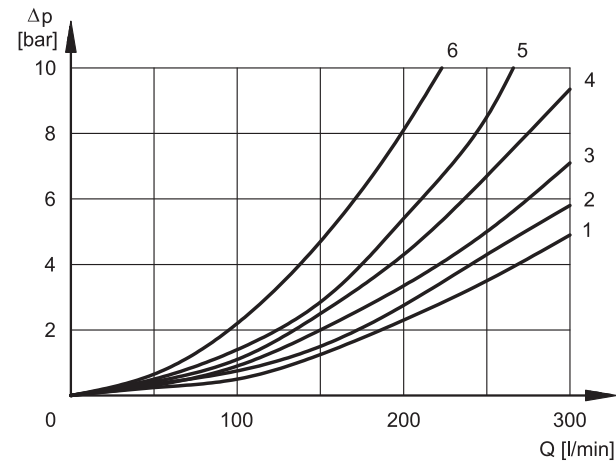

TIPO DI CORSORE	DIREZIONE DEL FLUSSO				
	P→A	P→B	A→T	B→T	P→T
	CURVE DEL DIAGRAMMA				
S1, SA1	1	1	4	5	-
S3	1	1	5	5	-
S4	2	2	5	6	5
TA, TB	1	1	4	5	-
TA100, TB100	3	3	3	5	-
RK	1	1	4	5	-

Per le perdite di carico del cursore S3 in posizione centrale fare riferimento alla curva 5.

5.3 - Perdite di carico Δp -Q per DSP8M

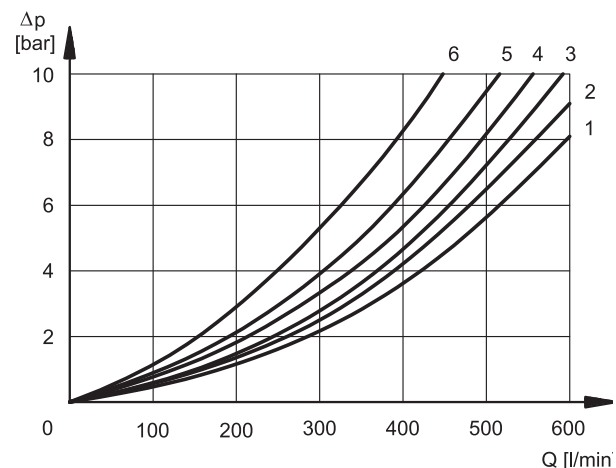

TIPO DI CORSORE	DIREZIONE DEL FLUSSO				
	P→A	P→B	A→T	B→T	P→T
	CURVE DEL DIAGRAMMA				
S1, SA1	2	2	3	3	-
S3	2	2	2	1	-
S4	4	4	3	5	6
TA, TB	2	2	3	3	-
TA100, TB100	5	5	5	5	-
RK	2	2	3	3	-

Per le perdite di carico del cursore S3 tra le bocche A-T e B-T in posizione centrale fare riferimento alla curva 4.

5.4 - Perdite di carico Δp -Q per DSP10M

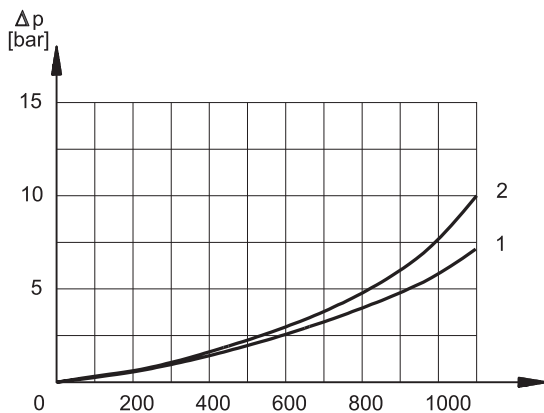

TIPO DI CURSORE	DIREZIONE DEL FLUSSO				
	P→A	P→B	A→T	B→T	P→T
	CURVE DEL DIAGRAMMA				
S1	1	1	1	1	-
S4	2	2	2	2	-

5.5 - Limiti di impiego delle elettrovalvole pilotate

PRESSIONI	DSP5M DSP5RM	DSP7M	DSP8M	DSP10M
Pressione massima in P, A, B	320	350	350	350
Pressione massima sulla linea T	210	210	210	210
Pressione massima sulla linea Y	210	210	210	210
Pressione di pilotaggio minima NOTA 1	5 ÷ 10	5 ÷ 12	7 ÷ 14	6 ÷ 12
Pressione di pilotaggio massima NOTA 2	210	210	210	280

NOTA 1: il valore della pressione minima di pilotaggio può essere il minimo indicato a basse portate, ma al salire della portata è necessario incrementarlo fino al valore massimo indicato.

NOTA 2: se la valvola deve funzionare con pressioni superiori è necessario utilizzare la versione con pilotaggio esterno con pressione ridotta. In alternativa è possibile ordinare la valvola con pilotaggio interno e valvola riduttrice di pressione a taratura fissa 30 bar.

Aggiungere la lettera **Z** al codice di identificazione per ordinare questa opzione (vedi par. 4.1).

PORTATE MASSIME		DSP5M DSP5RM		DSP7M		DSP8M		DSP10M	
Tipo di cursore	[l/min]	PRESSIONI							
		210 bar	320 bar	210 bar	350 bar	210 bar	350 bar	210 bar	350 bar
S4 - TA100		120	100	200	150	500	450	750	600
S1 - S3 - TA - RK		150	120	300	300	600	500	900	700

5.6 - Tempi di risposta

I valori indicati si riferiscono ad un'elettrovalvola funzionante con pressione di pilotaggio = 100 bar, con olio minerale a temperatura di 50° C, viscosità 36 cSt e con collegamenti PA e BT.

I tempi di inserzione e disinserzione sono rilevati alla variazione di pressione alle utenze.

TEMPI (± 10%) [ms]	INSERZIONE		DISINSERZIONE	
	2 Pos.	3 Pos.	2 Pos.	3 Pos.
DSP5M - DSP5RM	60	50	50	40
DSP7M	75	60	60	45
DSP8M	100	70	80	50
DSP10M	-	100	-	140

6 - PILOTAGGIO E DRENAGGIO

Le valvole DSP*M sono disponibili con pilotaggio e drenaggio sia interno che esterno. La versione con drenaggio esterno consente una maggiore contropressione sullo scarico.

	TIPO DI VALVOLA	Montaggio tappi	
		X	Y
IE	pilotaggio interno e drenaggio esterno	NO	SI
II	pilotaggio interno e drenaggio interno	NO	NO
EE	pilotaggio esterno e drenaggio esterno	SI	SI
EI	pilotaggio esterno e drenaggio interno	SI	NO

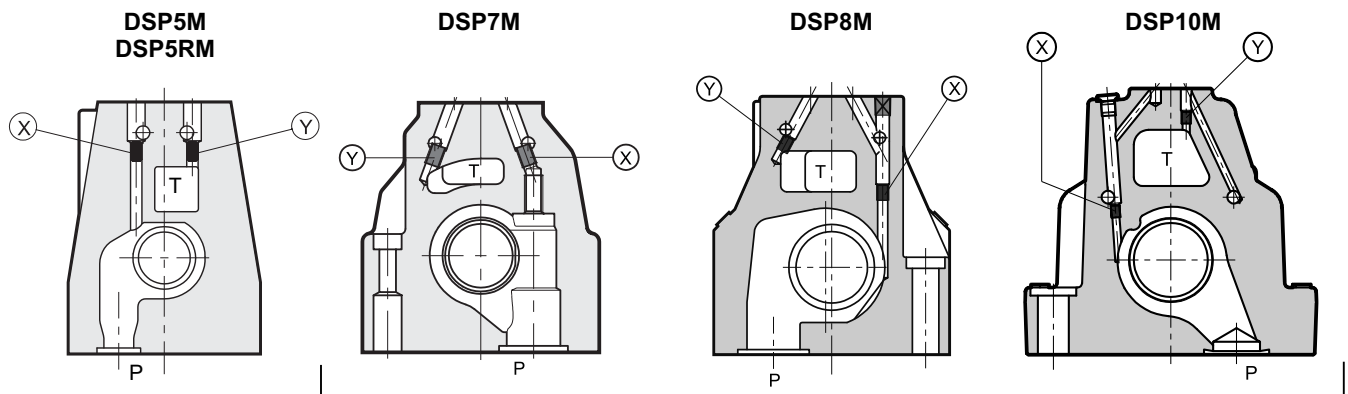

X: tappo M5x6 per pilotaggio esterno
Y: tappo M5x6 per drenaggio esterno

X: tappo M6x8 per pilotaggio esterno
Y: tappo M6x8 per drenaggio esterno

6.1 - Valvola di contropressione incorporata nella via P (opzione C)

A richiesta, le valvole DSP7M e DSP8M sono disponibili con valvola di contropressione incorporata sulla via P. Questa è necessaria per ottenere la pressione di pilotaggio quando il distributore, in posizione di riposo ha la via P collegata allo scarico T (cursori tipo S4).

La pressione di apertura è di 5 bar con una portata minima di 15 l/min.

Nella versione C il pilotaggio è sempre interno.

NOTA: la valvola di contropressione non può essere utilizzata come valvola di non ritorno in quanto non garantisce la tenuta.

Per la richiesta aggiungere l'opzione **C** nella sigla (vedi paragrafo 4.1).

Solo per DSP7M, la valvola di contropressione è fornibile anche separatamente ed è facilmente montabile nel condotto P del distributore principale. Per ordinare la valvola di contropressione a parte specificare il codice **0266577**.

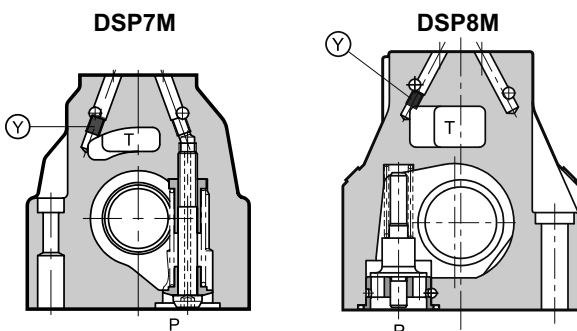
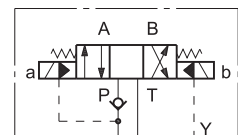

pilotaggio sempre interno
Y: tappo M6x8 per drenaggio esterno

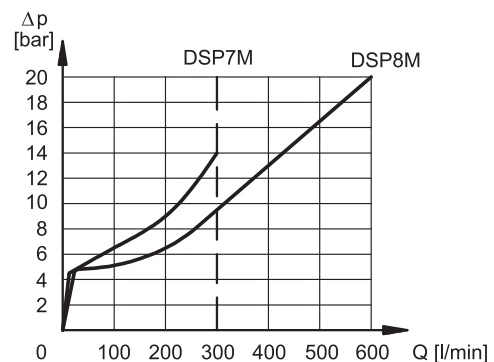

Curva relativa alla perdita di carico del solo corpo con valvola di contropressione inserita a cui va sommata la perdita di carico relativa al cursore di riferimento (vedi par. 5).

7 - OPZIONI

7.1- opzione d: regolazione della velocità di spostamento del cursore principale

Con l'interposizione tra elettrovalvola pilota ed il distributore principale di una valvola regolatrice di portata doppia tipo MERS si può regolare la portata di pilotaggio e quindi variare la dolcezza d'inversione.

Per la richiesta aggiungere la lettera **D** nella sigla (vedi paragrafo 4.1).

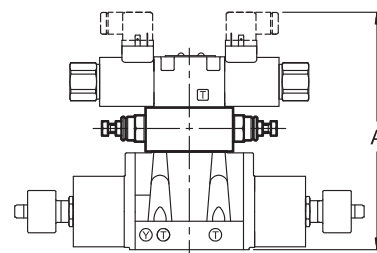

dimensioni in mm

	DSP5	DSP7	DSP8	DSP10
A	218	225	254	307

8 - CARATTERISTICHE ELETTRICHE

8.1 - Elettromagneti

Sono costituiti essenzialmente da due parti: il tubo e la bobina. Il tubo è avvitato al corpo valvola e contiene l'ancora mobile che scorre immersa in olio, senza usura. La parte interna, a contatto con il fluido idraulico, garantisce la dissipazione termica.

La bobina è fissata sul tubo con una ghiera e può essere ruotata e bloccata compatibilmente con gli ingombri.

NOTA 1: per ridurre ulteriormente le emissioni si consiglia l'impiego di connettori tipo H, che prevengono le sovratensioni all'apertura del circuito elettrico di alimentazione delle bobine (vedi cat. 49 000).

NOTA 2: Il grado di protezione IP65 è riferito all'intera valvola ed è garantito solo con valvola e connettori entrambi installati e collegati correttamente.

VARIAZIONE TENSIONE DI ALIMENTAZIONE	± 10% Vnom
FREQUENZA D'INSERZIONE MAX DS3M DS5M DSP5M - DSP5RM DSP7M DSP8M DSP10	15.000 ins/ora 13.000 ins/ora 5.000 ins/ora 5.000 ins/ora 4.000 ins/ora 3.000 ins/ora
DURATA D'INSERZIONE	100%
COMPATIBILITÀ ELETTRICITÀ (EMC) (NOTA 1)	Conforme alla direttiva 2014/30/UE
BASSA TENSIONE	Conforme alla direttiva 2014/35/UE
CLASSE DI PROTEZIONE: Agenti atmosferici (IEC 60529) Isolamento avvolgimento (VDE 0580) Impregnazione	IP 65 (NOTA 2) classe H classe F

8.2 - Corrente e potenza elettrica assorbita

In tabella sono riportati i valori di assorbimento relativi ai vari tipi di bobina per alimentazione elettrica in corrente continua.

DS3M, DSP5M, DSP5RM, DSP7M, DSP8M e DSP10M (valori ± 10%)

Suffisso	Tensione nominale [V]	Resistenza a 20°C [Ω]	Corrente assorbita [A]	Potenza assorbita [W]	Codice bobina
D12	12	4,4	2,72	32,7	1903080
D24	24	18,6	1,29	31	1903081
D110	110	436	0,26	28,2	1903464
D220	220	1758	0,13	28,2	1903465

DS5M (valori ± 5%)

Suffisso	Tensione nominale [V]	Resistenza a 20°C [Ω]	Corrente assorbita [A]	Potenza assorbita [W]	Codice bobina
D12	12	3,2	3,75	45	1903550
D24	24	12	2	48	1903551
D110	110	250	0,44	48	1903554
D220	220	1050	0,21	47	1903555

9 - CONNETTORI ELETTRICI

Le elettrovalvole vengono fornite prive di connettori. I connettori vanno ordinati separatamente.

Per l'identificazione del tipo di connettore da ordinare vedere catalogo 49 000.

10 - DIMENSIONI DI INGOMBRO E DI INSTALLAZIONE DSP5M E DSP5RM

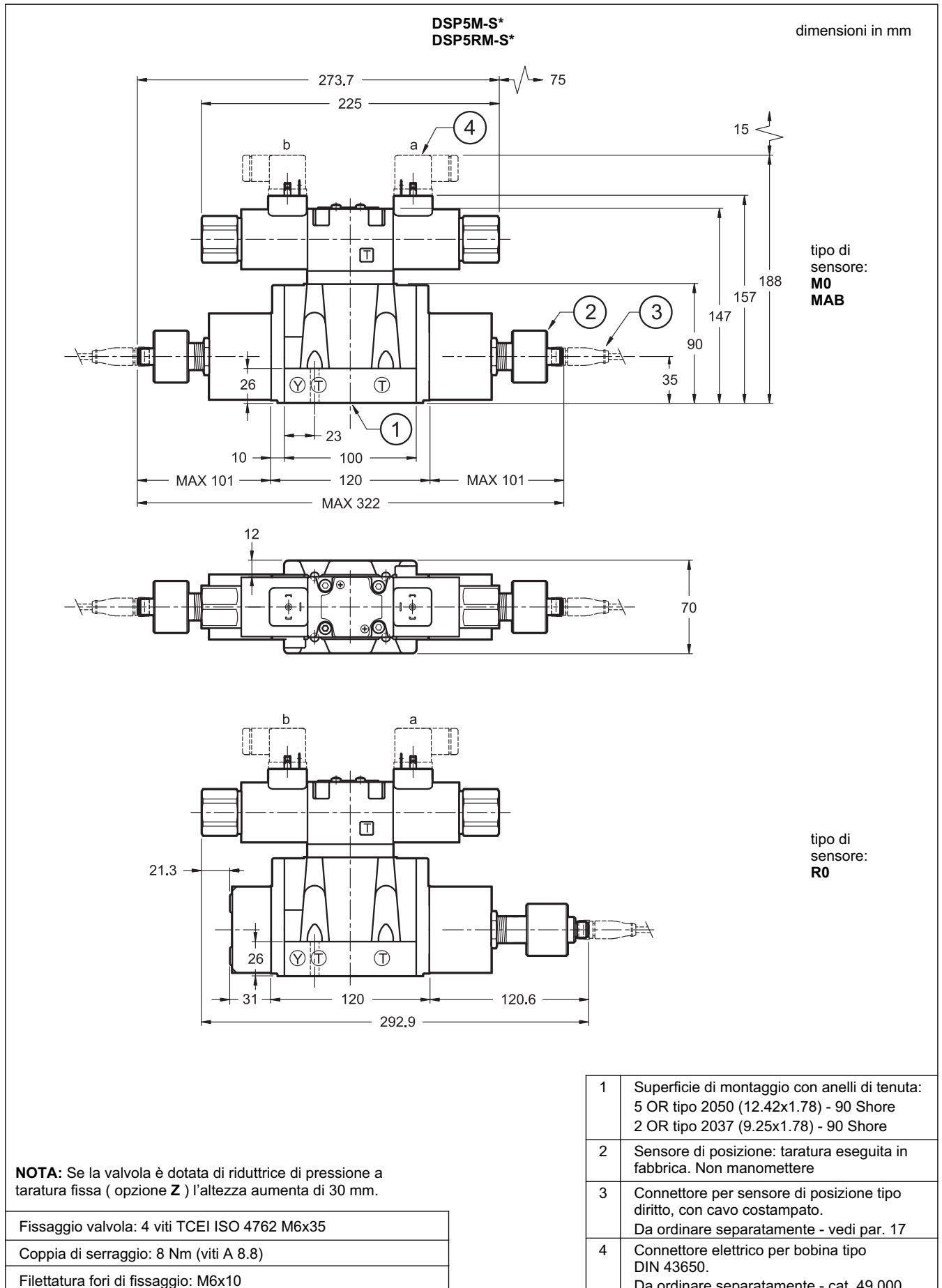

DSP5M-TA, TA100, SA1
DSP5RM-TA, TA100, SA1

dimensioni in mm

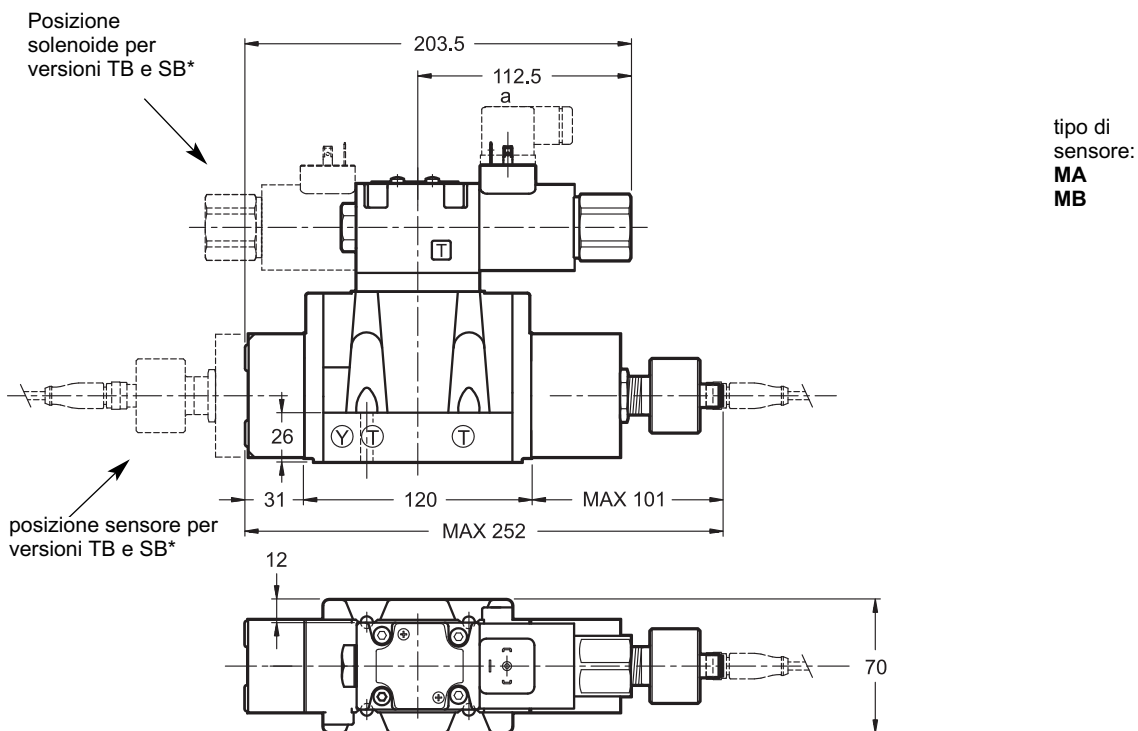
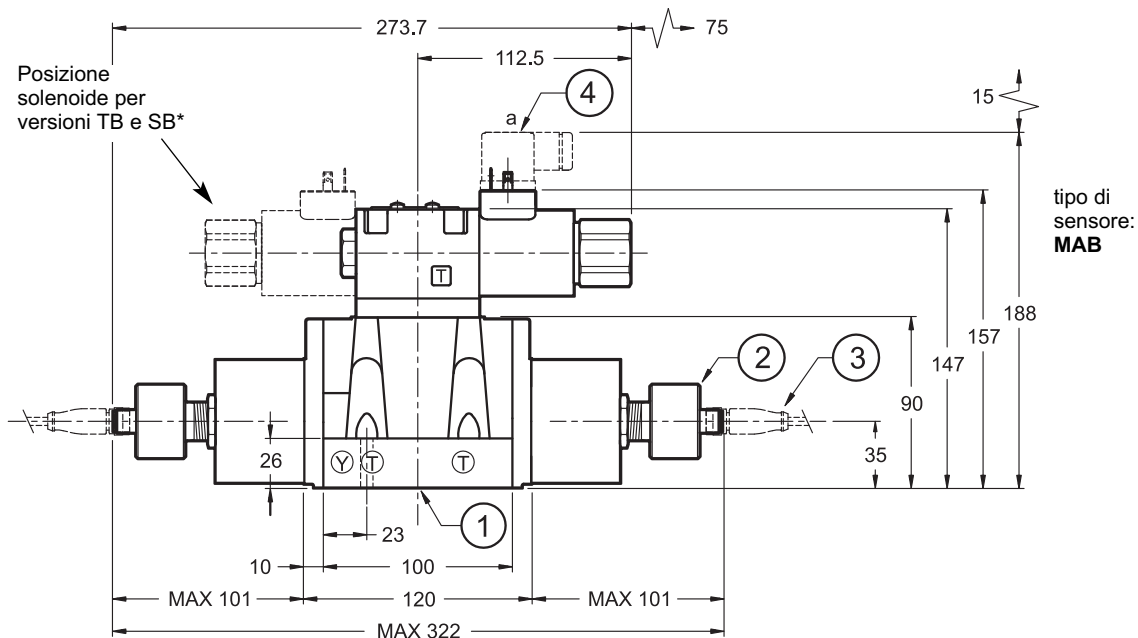

NOTA: Se la valvola è dotata di riduttrice di pressione a taratura fissa (opzione **Z**) l'altezza aumenta di 30 mm.

1	Superficie di montaggio con anelli di tenuta: 5 OR tipo 2050 (12.42x1.78) - 90 Shore 2 OR tipo 2037 (9.25x1.78) - 90 Shore
2	Sensore di posizione: taratura eseguita in fabbrica. Non manomettere
3	Connettore per sensore di posizione tipo dritto, con cavo costampato. Da ordinare separatamente - vedi par. 17
4	Connettore elettrico per bobina tipo DIN 43650. Da ordinare separatamente - cat. 49 000

dimensioni in mm

DSP5M-RK
DSP5RM-RK

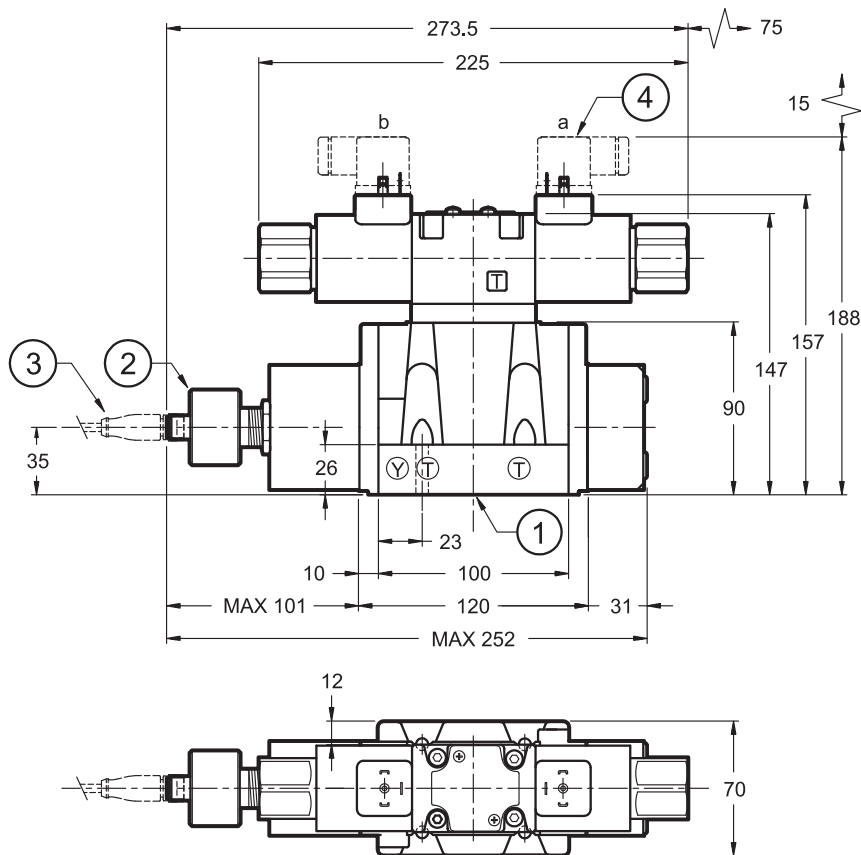

tipo di
sensore:
MA
MB

NOTA: Se la valvola è dotata di riduttrice di pressione a taratura fissa (opzione **Z**) l'altezza aumenta di 30 mm.

1	Superficie di montaggio con anelli di tenuta: 5 OR tipo 2050 (12.42x1.78) - 90 Shore 2 OR tipo 2037 (9.25x1.78) - 90 Shore
2	Sensore di posizione: taratura eseguita in fabbrica. Non manomettere
3	Connettore per sensore di posizione tipo dritto, con cavo costampato. Da ordinare separatamente - vedi par. 17
4	Connettore elettrico per bobina tipo DIN 43650. Da ordinare separatamente - cat. 49 000

11 - DIMENSIONI DI INGOMBRO E DI INSTALLAZIONE DSP7M

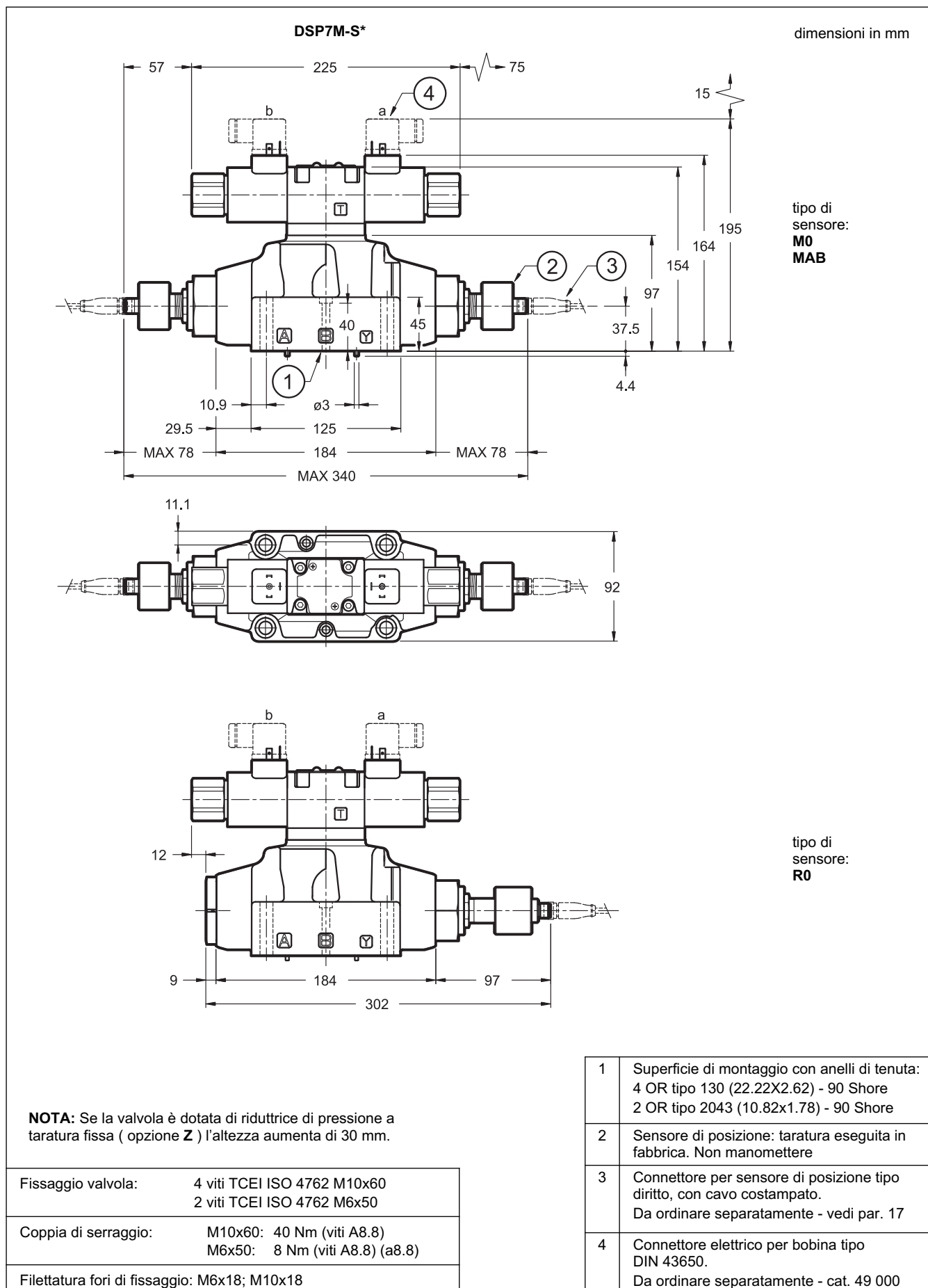

DSP7M-TA, TA100, SA1

dimensioni in mm

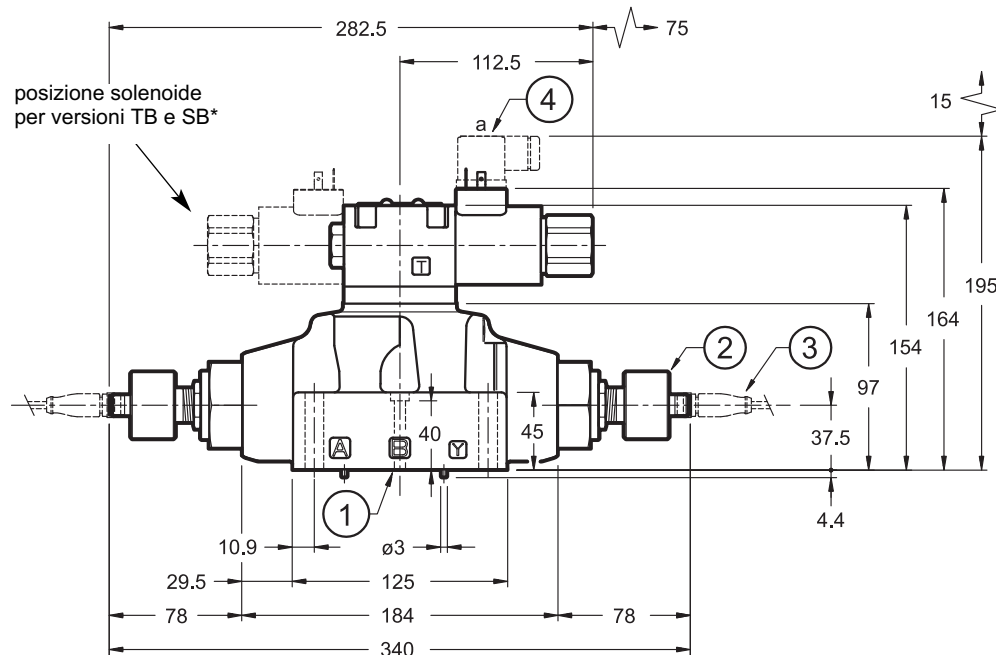

tipo di sensore:
MAB

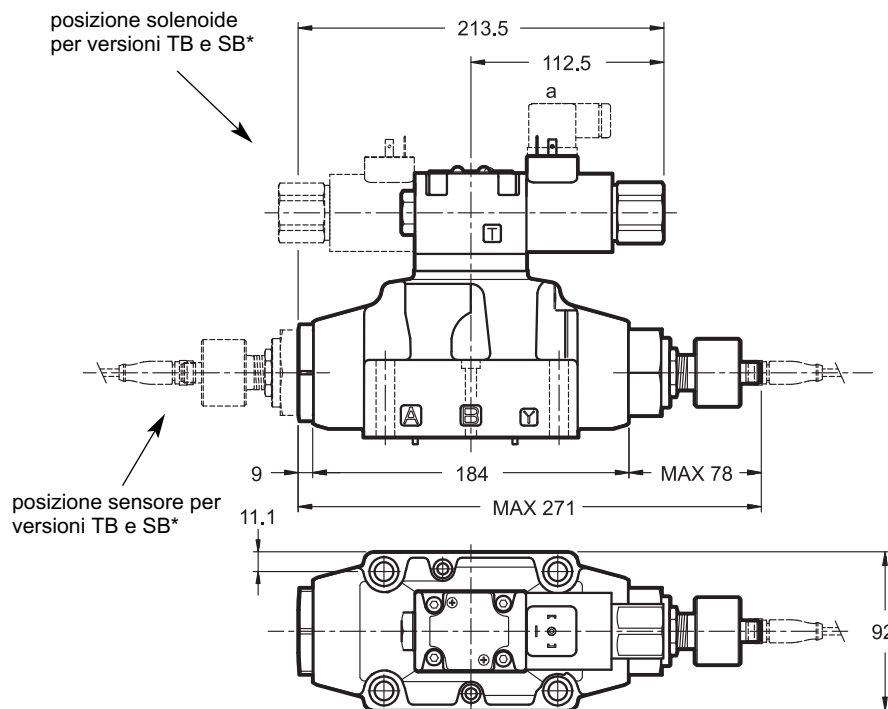

tipo di sensore:
MA
MB

1	Superficie di montaggio con anelli di tenuta: 4 OR tipo 130 (22.22x2.62) - 90 Shore 2 OR tipo 2043 (10.82x1.78) - 90 Shore
2	Sensore di posizione: taratura eseguita in fabbrica, Non manomettere
3	Connettore per sensore di posizione tipo dritto, con cavo costampato. Da ordinare separatamente - vedi par. 17
4	Connettore elettrico per bobina tipo DIN 43650. Da ordinare separatamente - cat. 49 000

NOTA: Se la valvola è dotata di riduttrice di pressione a taratura fissa (opzione Z) l'altezza aumenta di 30 mm.

dimensioni in mm

DSP7M-RK

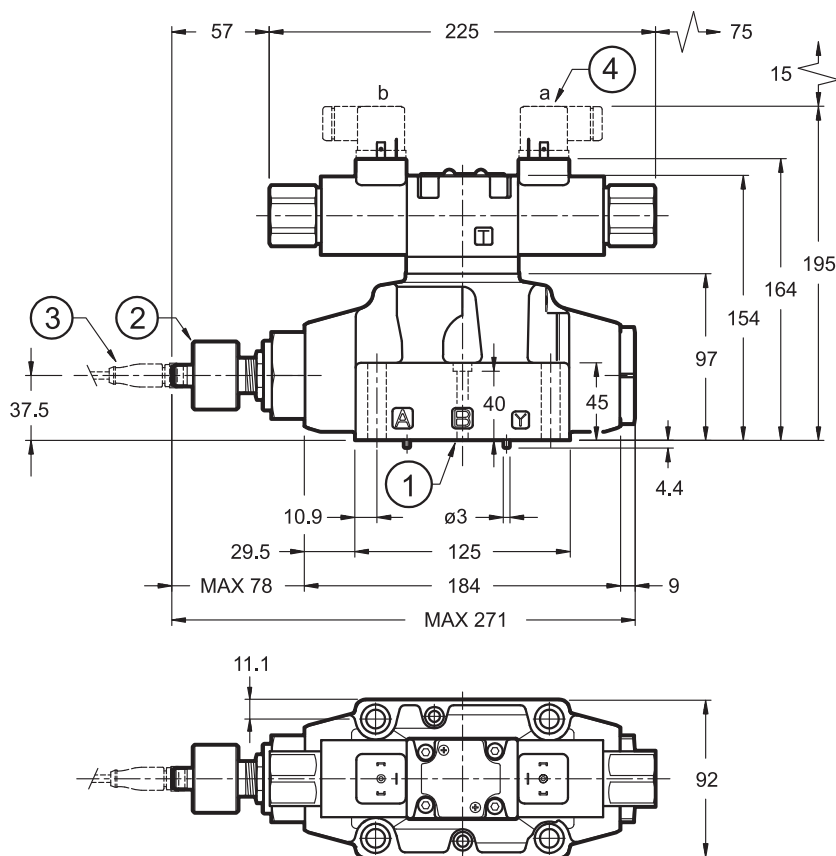

tipo di
sensore:
MA
MB

NOTA: Se la valvola è dotata di riduttrice di pressione a taratura fissa (opzione Z) l'altezza aumenta di 30 mm.

1	Superficie di montaggio con anelli di tenuta: 4 OR tipo 130 (22.22X2.62) - 90 Shore 2 OR tipo 2043 (10.82x1.78) - 90 Shore
2	Sensore di posizione: taratura eseguita in fabbrica. Non manomettere
3	Connettore per sensore di posizione tipo dritto, con cavo costampato. Da ordinare separatamente - vedi par. 17
4	Connettore elettrico per bobina tipo DIN 43650. Da ordinare separatamente - cat. 49 000

12 - DSP8M DIMENSIONI DI INGOMBRO E DI INSTALLAZIONE

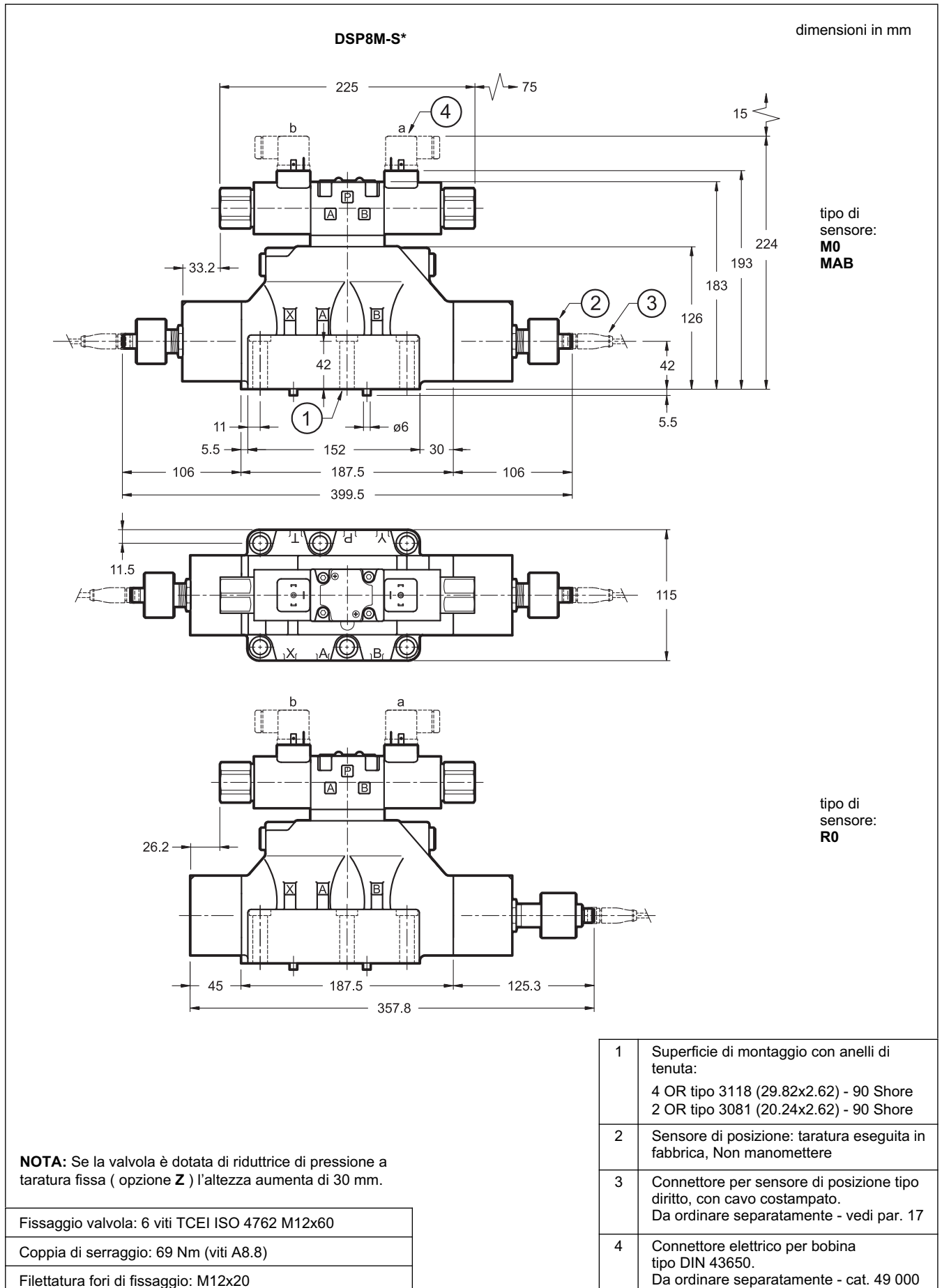

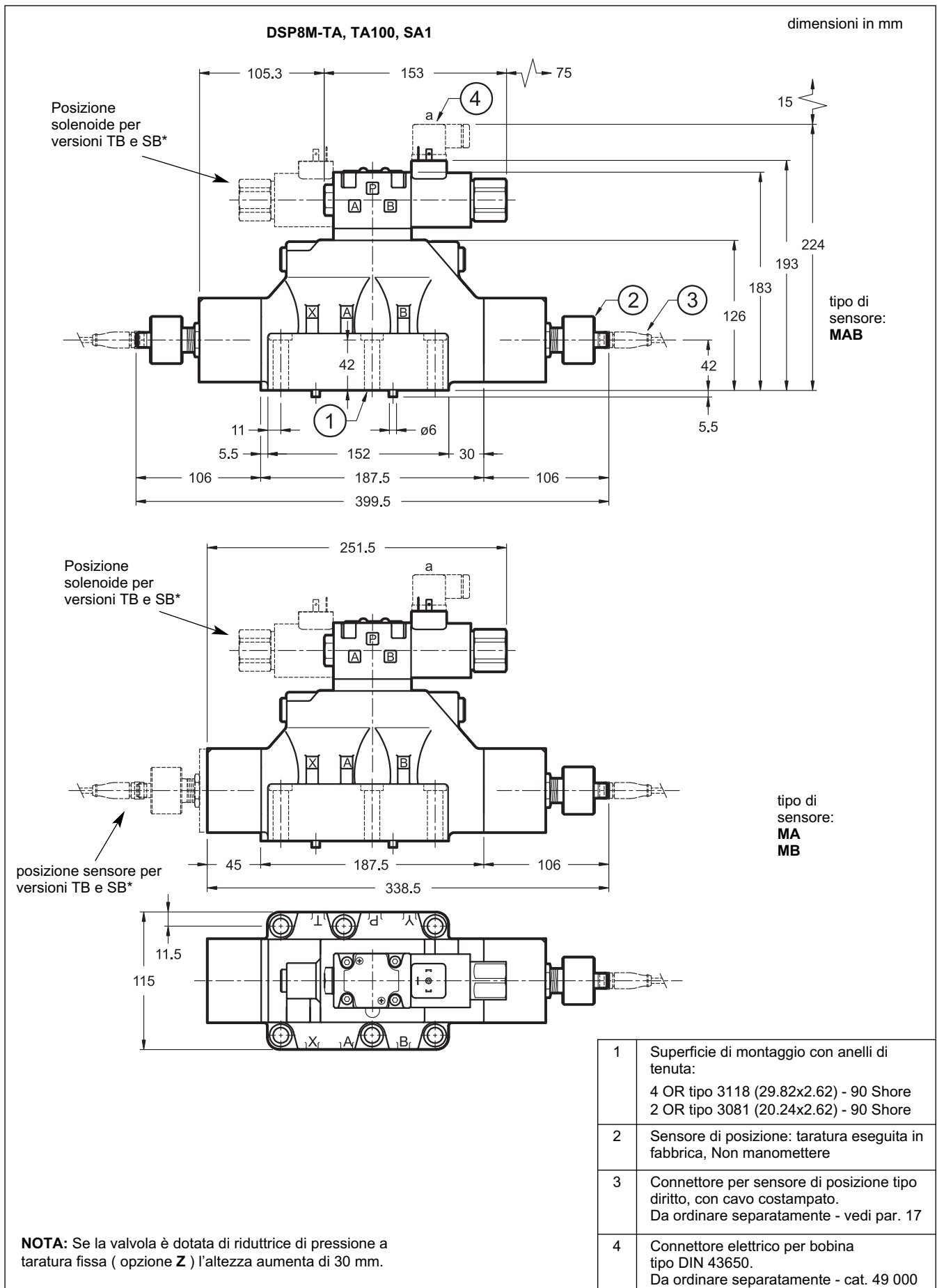

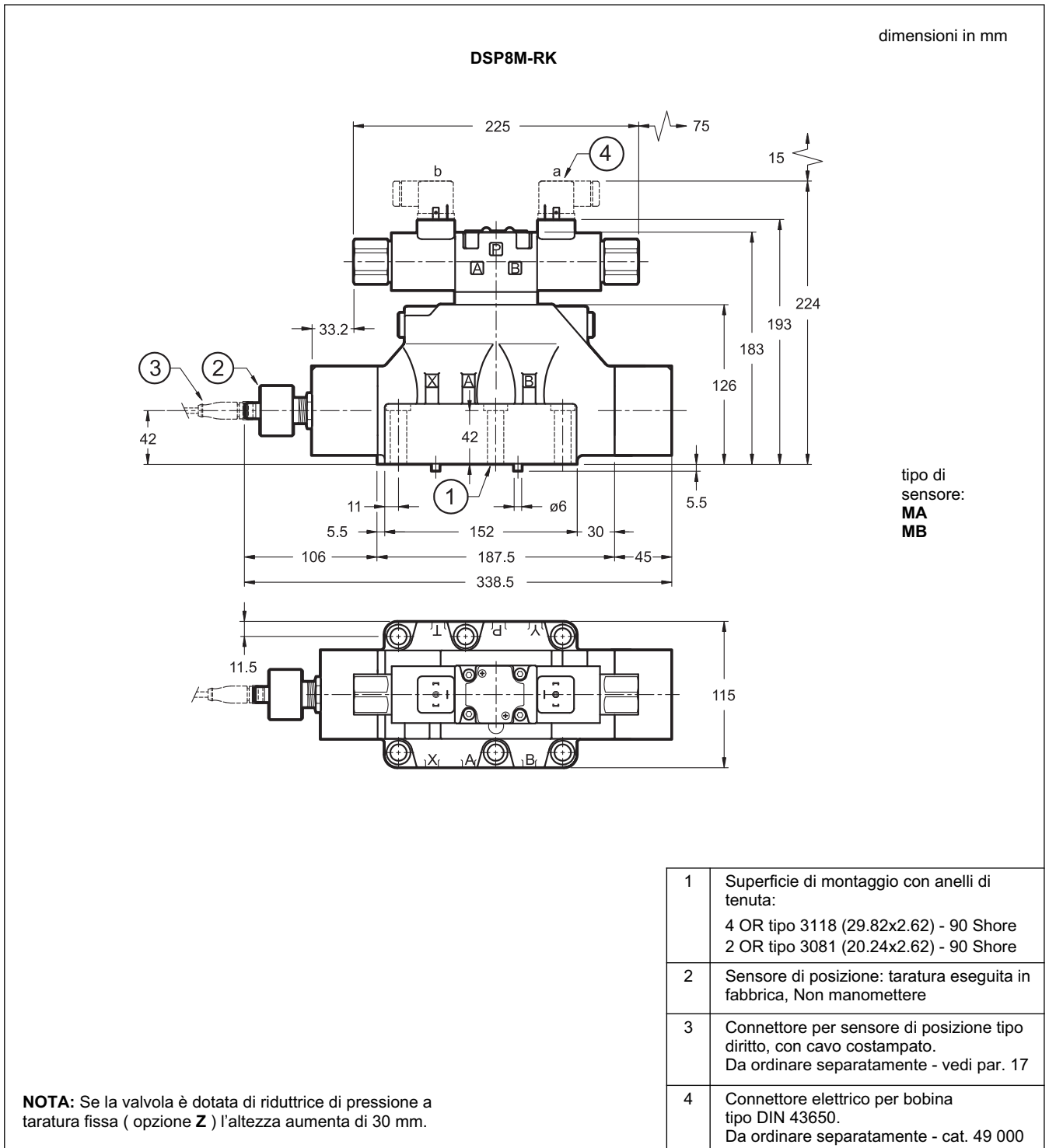

13 - DSP10M DIMENSIONI DI INGOMBRO E DI INSTALLAZIONE

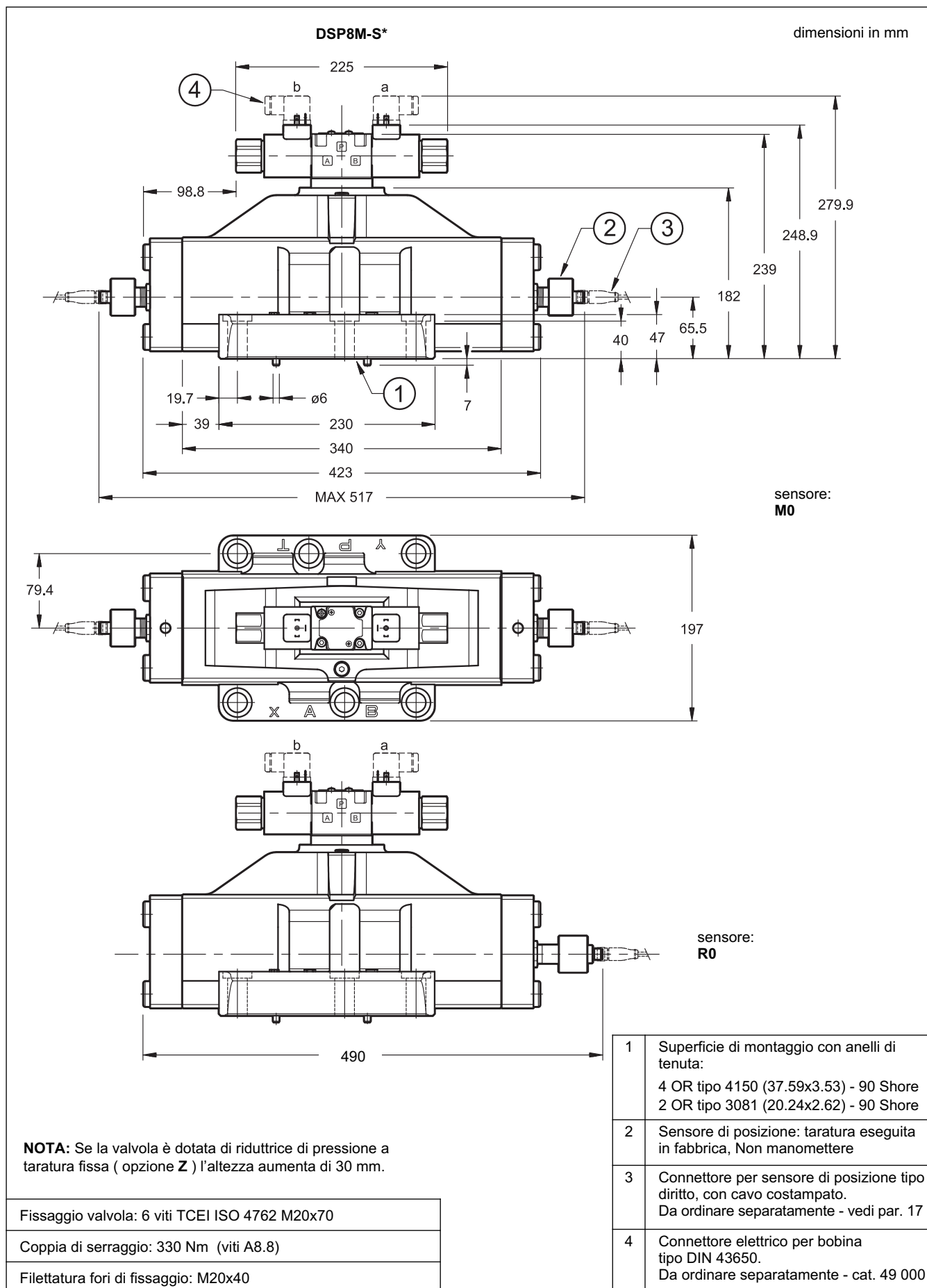

14 - PIANI DI POSA

DS3M
ISO 4401-03-02-0-05
(CETOP 4.2-4-03-350)

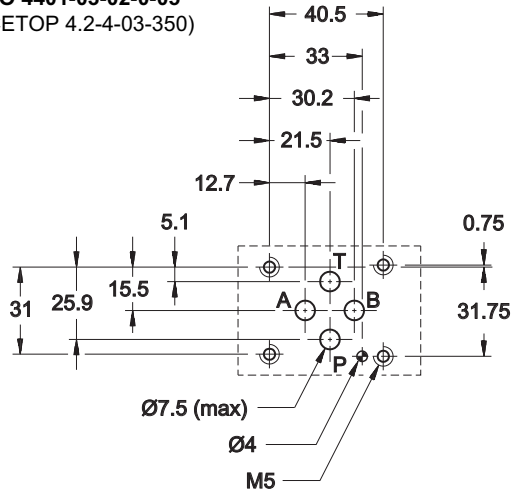

DS5M
ISO 4401-05-04-0-05
(CETOP 4.2-4-05-320)

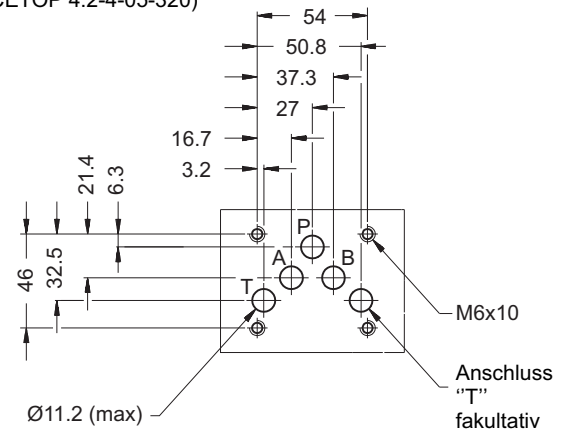

DSP5M
CETOP 4.2-4 P05-320

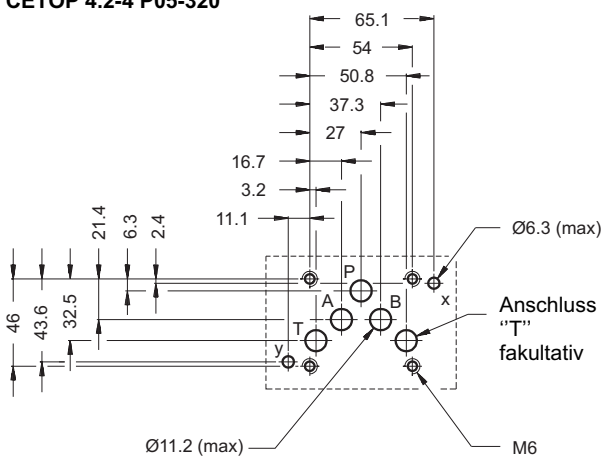

DSP5RM
ISO 4401-05-05-0-05
(CETOP 4.2-4 R05-320)

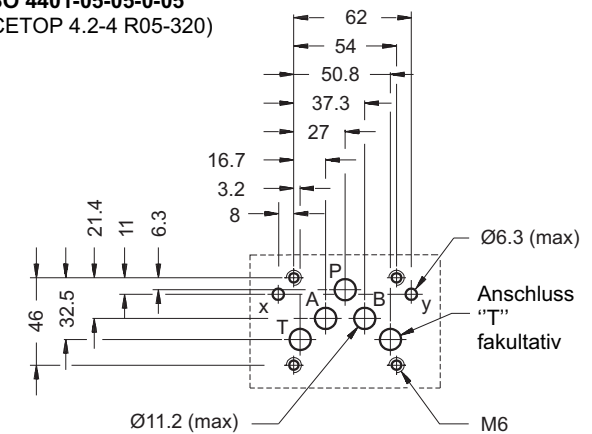

DSP7M
ISO 4401-07-07-0-05
(CETOP 4.2-4-07-350)

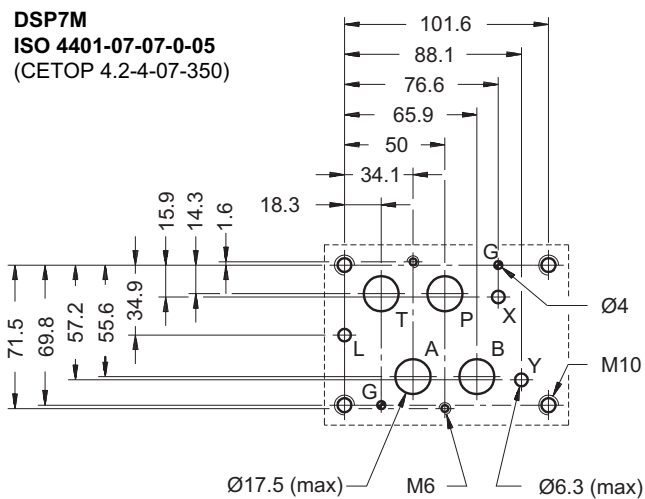

DSP8M
ISO 4401-08-08-0-05
(CETOP 4.2-4-08-350)

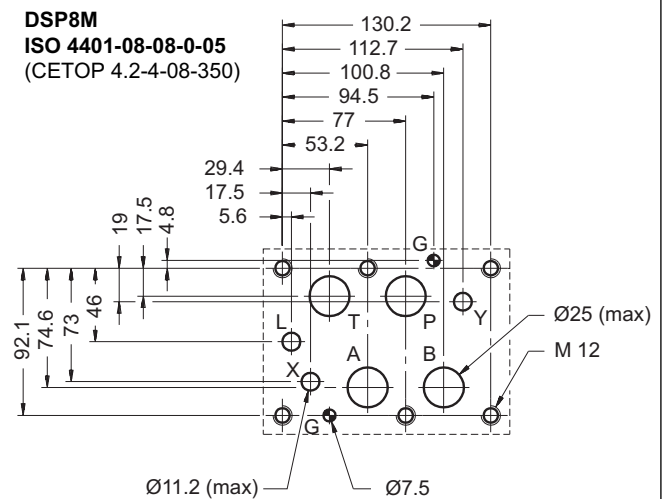

DSP10M
ISO 4401-10-09-0-05
 (CETOP 4.2-4-10-350)

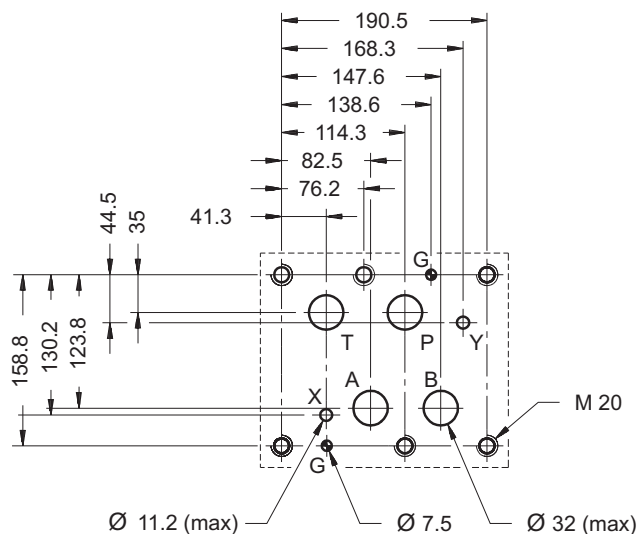

15 - SENSORI DI POSIZIONE



ATTENZIONE! Non è permesso disassemblare la valvola. I sensori non devono in alcun modo essere svitati o manomessi.

Le versioni M0 e MAB hanno due sensori di posizione; considerare che lo schema di connessione mostrato deve essere eseguito per ciascun sensore.

SCHEMA DI CONNESSIONE R0

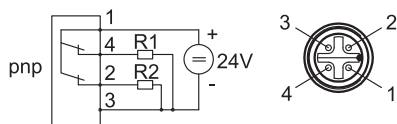

Pin	Valori	Funzione
1	+24 V	Alimentazione
2	NC	Normalmente chiuso -
3	0 V	-
4	NC	Normalmente chiuso +

SCHEMA DI CONNESSIONE M*

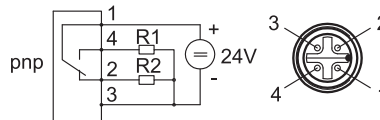

Pin	Valori	Funzione
1	+24 V	Alimentazione
2	NC	Normalmente chiuso
3	0 V	-
4	NO	Normalmente aperto

CARATTERISTICHE ELETTRICHE		
Campo tensione di alimentazione	V CC	20 ÷ 32
Corrente assorbita	A	0.4
Max carico in uscita	mA	400
Uscita		2 PNP
Protezioni elettriche	inversione di polarità cortocircuito	
Isteresi	mm	≤ 0.1
Campo temperatura di esercizio	°C	-25 ÷ +80
Classe di protezione dagli agenti atmosferici (IEC 60529)		IP65
Compatibilità elettromagnetica (EMC)	Conforme alla direttiva 2014/30/UE	

16 - LOGICHE DI COMMUTAZIONE

Duplomatic offre un'ampia gamma di versioni di monitoraggio e per le valvole pilotate esiste anche il monitoraggio con segnale ridondante.

16.1 - Monitoraggio R0

Monitoraggio della posizione a riposo (centro) con un sensore di posizione.

Disponibile sia sulle valvole a comando diretto sia sulle valvole pilotate;
tipo di cursore S*

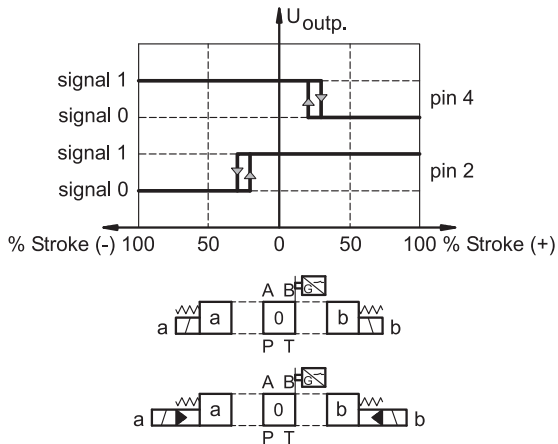

16.2 - Monitoraggio MA

Monitoraggio della posizione eccitata con un sensore di posizione.

Disponibile sia sulle valvole a comando diretto sia sulle valvole pilotate;
tipo di cursore SA*, TA, TA02, TA100

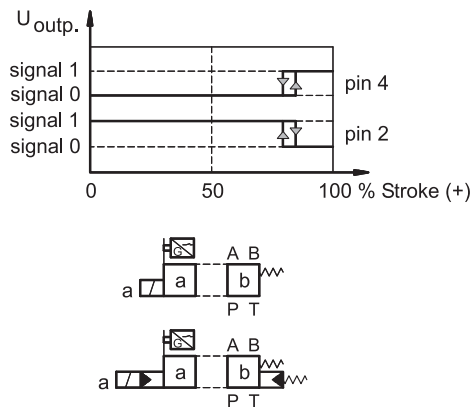

Monitoraggio della posizione diseccitata con un sensore di posizione.

Disponibile sia sulle valvole a comando diretto sia sulle valvole pilotate;
tipo di cursore SB*, TB, TB02, TB100

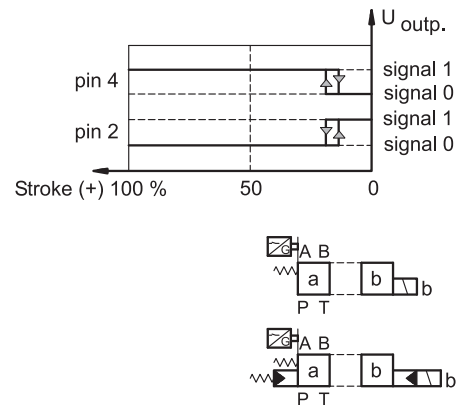

Monitoraggio della posizione 'a' con un sensore di posizione.

Disponibile solo sulle valvole pilotate;
tipo di cursore RK

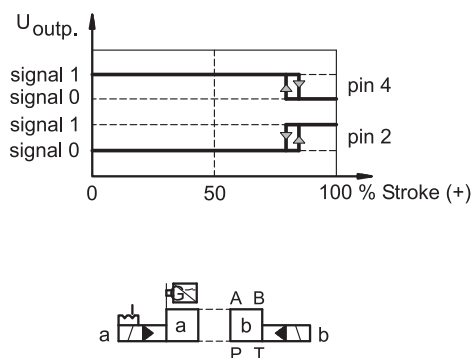

16.3 - Monitoraggio MB

Monitoraggio della posizione diseccitata con un sensore di posizione.

Disponibile sia sulle valvole a comando diretto sia sulle valvole pilotate;
 tipo di cursore SA*, TA, TA02, TA100

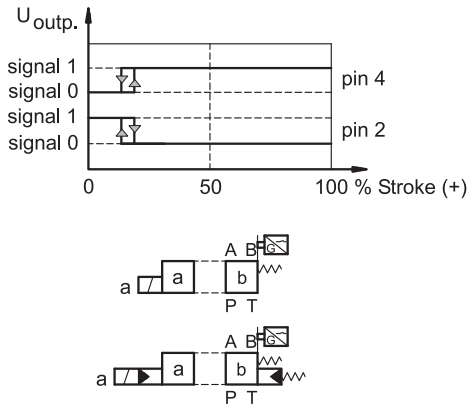

Monitoraggio della posizione eccitata con un sensore di posizione.

Disponibile sia sulle valvole a comando diretto sia sulle valvole pilotate;
 tipo di cursore SB*, TB, TB02, TB100

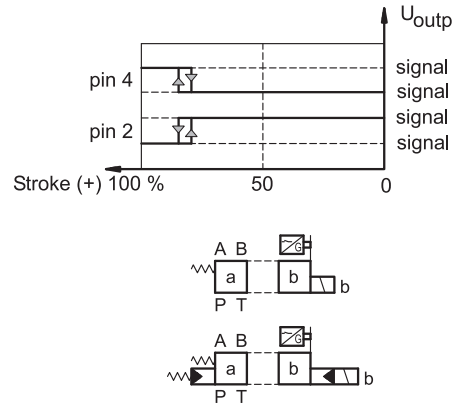

Monitoraggio della posizione 'b' con un sensore di posizione.

Disponibile solo sulle valvole pilotate;
 tipo di cursore RK

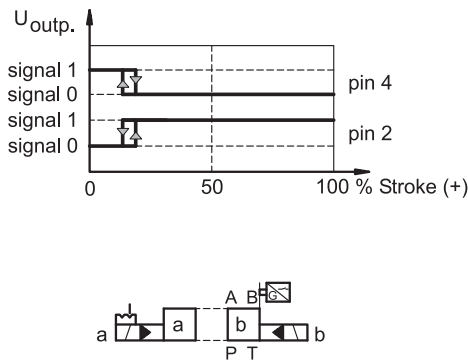

16.4 - Monitoraggio M0

Monitoraggio della posizione a riposo (centro) con due sensori di posizione.

Disponibile solo per valvole pilotate;
 tipo di cursore S*

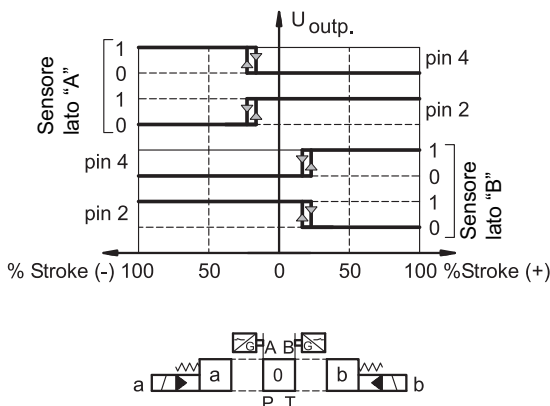

16.5 - Monitoraggio MAB

Monitoraggio di entrambe le posizioni esterne con due sensori di posizione.

Disponibile solo per valvole pilotate;
tipo di cursore S*

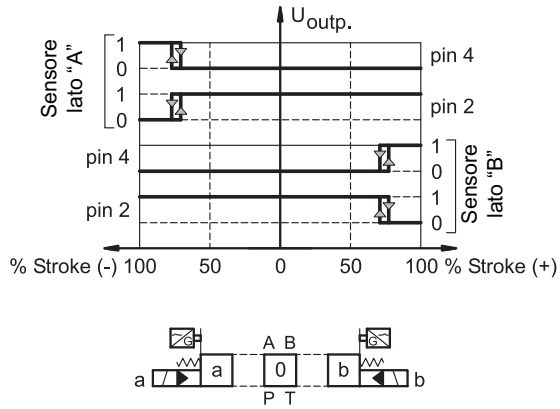

Monitoraggio della posizione diseccitata sul lato A.
Monitoraggio della posizione eccitata sul lato B.

Disponibile solo per valvole pilotate;
tipo di cursore SA1, TA, TA100

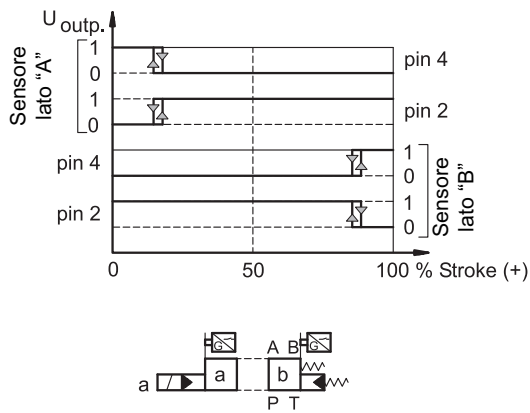

Monitoraggio della posizione eccitata sul lato A.
Monitoraggio della posizione diseccitata sul lato B.

Disponibile solo per valvole pilotate;
tipo di cursore SB1, TB, TB100

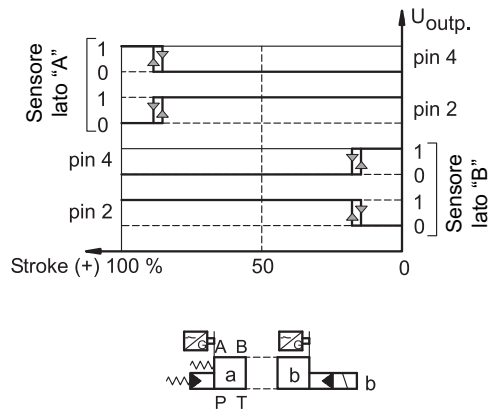

17 - CONNETTORI PER SENSORI

Il connettore femmina per sensori di posizione può essere ordinato separatamente, secondo le descrizioni sotto riportate.

CONNETTORE DIRITTO PRECABLATO CON CAVO COSTAMPATO

descrizione: ECM4S/M12L/10

Classe di protezione: IP68
Cavo: con 4 conduttori 0.34 mm²
lunghezza 5 mt - Ø 4.7 mm
Rivestimento: poliuretano
(resistente agli oli)
Senza LED.

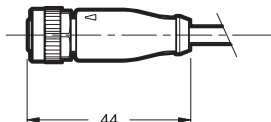

CONNETTORE ANGOLARE A CABLARE

Connettore circolare con vite di bloccaggio; pressacavo con gabbia di fissaggio.

descrizione: EC4S/M12S/10

Classe di protezione: IP67
IEC 61076-2-101 (Ed. 1)
IEC 60947-5-2
Dim. conduttore: max 0.75 mm²
Pressacavo: PG7
cavi idonei: 4 ÷ 6 mm²
Rivestimento: poliammide (nylon)
Senza LED.

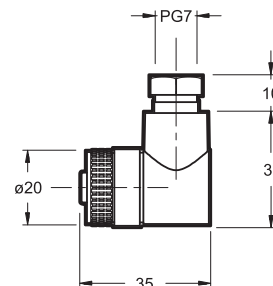

CONNETTORE ANGOLARE PRECABLATO CON CAVO COSTAMPATO

descrizione: ECM4S/M12S/10

Classe di protezione: IP68
Cavo: con 4 conduttori 0.34 mm²
lunghezza 5 mt - Ø 4.7 mm
Rivestimento: poliuretano
(resistente agli oli)
Senza LED.

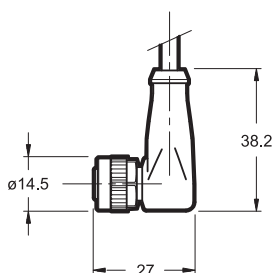

18 - FLUIDI IDRAULICI

Usare fluidi idraulici a base di olio minerale tipo HL o HM secondo ISO 6743-4. Per questi tipi di fluidi, utilizzare guarnizioni in NBR (codice N). Per fluidi tipo HFDR (esteri fosforici) utilizzare guarnizioni in FPM (codice V). Per l'uso di altri tipi di fluidi come ad esempio HFA, HFB, HFC consultare il nostro Ufficio Tecnico.

L'esercizio con fluido a temperatura superiore a 80 °C comporta un precoce decadimento della qualità del fluido e delle guarnizioni. Il fluido deve essere mantenuto integro nelle sue proprietà fisiche e chimiche.

19 - INSTALLAZIONE



ATTENZIONE! Queste valvole devono essere installate e messe in servizio da personale qualificato. Prima di procedere all'installazione, avviamento o manutenzione è obbligatorio leggere il *manuale di uso e manutenzione*, fornito insieme alla valvola.

Il montaggio è libero nelle esecuzioni con molle di centraggio e di richiamo. Per le valvole in esecuzione RK - senza molle e con ritenuta meccanica - si consiglia il montaggio con l'asse orizzontale.

Il fissaggio delle valvole viene fatto mediante viti o tiranti con appoggio su una superficie rettificata a valori di planarità e rugosità uguali o migliori a quelli indicati dalla apposita simbologia. Se i valori minimi di planarità e/o rugosità non sono rispettati, possono facilmente conseguire trafileamenti di fluido tra valvola e piano di appoggio.

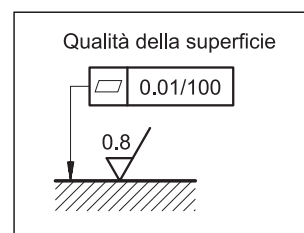

20 - PIASTRE DI BASE

(vedi catalogo 51 000)

	DS3M	DS5M	DSP5M	DSP7M	DSP8M
Tipo ad attacchi sul retro	PMMD-AI3G	PMD4-AI4G	PME4-AI5G	PME07-AI6G	
Tipo ad attacchi laterali	PMMD-AL3G	PMD4-AL4G	PME4-AL5G	PME07-AL6G	PME5-AL8G
Filettatura degli attacchi P, T, A, B	3/8" BSP	3/4" BSP (PMD4-AI4G) 1/2" BSP (PMD4-AL4G)	3/4" BSP	1" BSP	1 1/2" BSP
Filettatura degli attacchi X, Y	-	-	1/4" BSP	1/4" BSP	1/4" BSP



DIPLOMATIC OLEODINAMICA S.p.A.
20015 PARABIAGO (MI) • Via M. Re Depaolini 24
Tel. +39 0331.895.111
Fax +39 0331.895.339
www.diplomatic.com • e-mail: sales.exp@diplomatic.com